

FICHA PRODUCTO

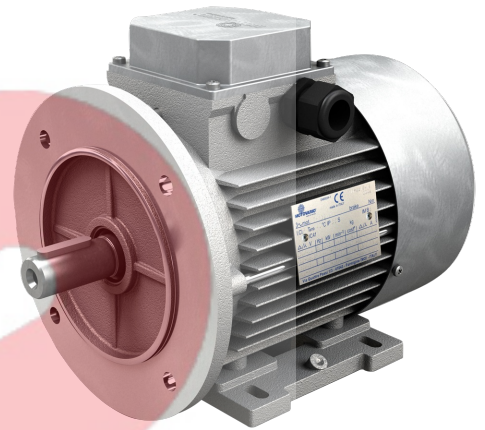

MOTORELÉCTRICO

FECHA 23.09.2024



MOTOVARIO[®]

HEART OF MOTION

a TECO Group company

CONFIGURACIÓN

CARACTERÍSTICA	VALOR
Proveedor	Motovario
Normas	CE
Motor	Trifásica
Tamaño	O71
Serie	IE2 Alta Eficiencia
Polos	4
Ejecución Eléctrica	Std (Tensión +/-10%)
Servicio	S1
Tensión	230/400-265/460 V
Frecuencia	50-60 Hz
Potencia	0,37 kW
Refrigeración	Autoventilado
Forma Constructiva	B14
Dim. Brida	Ø105
Dim. Eje (DE)	Ø14x30
Extremidad Eje Post.(NDE)	No
Clase Aislamiento	F
Grado Protección	IP55
Protectores Térmicos	No
Condiciones Ambientales	Standard
Resistencias	No
Drenaje Condensación	No
Dispositivos	No
Accesorios	Ninguno
Tapa Caja Bornes	Aluminio
Ventilador	Plástico
Tapa Ventilador	Estándar
MO-Notas	No

DIMENSIONES

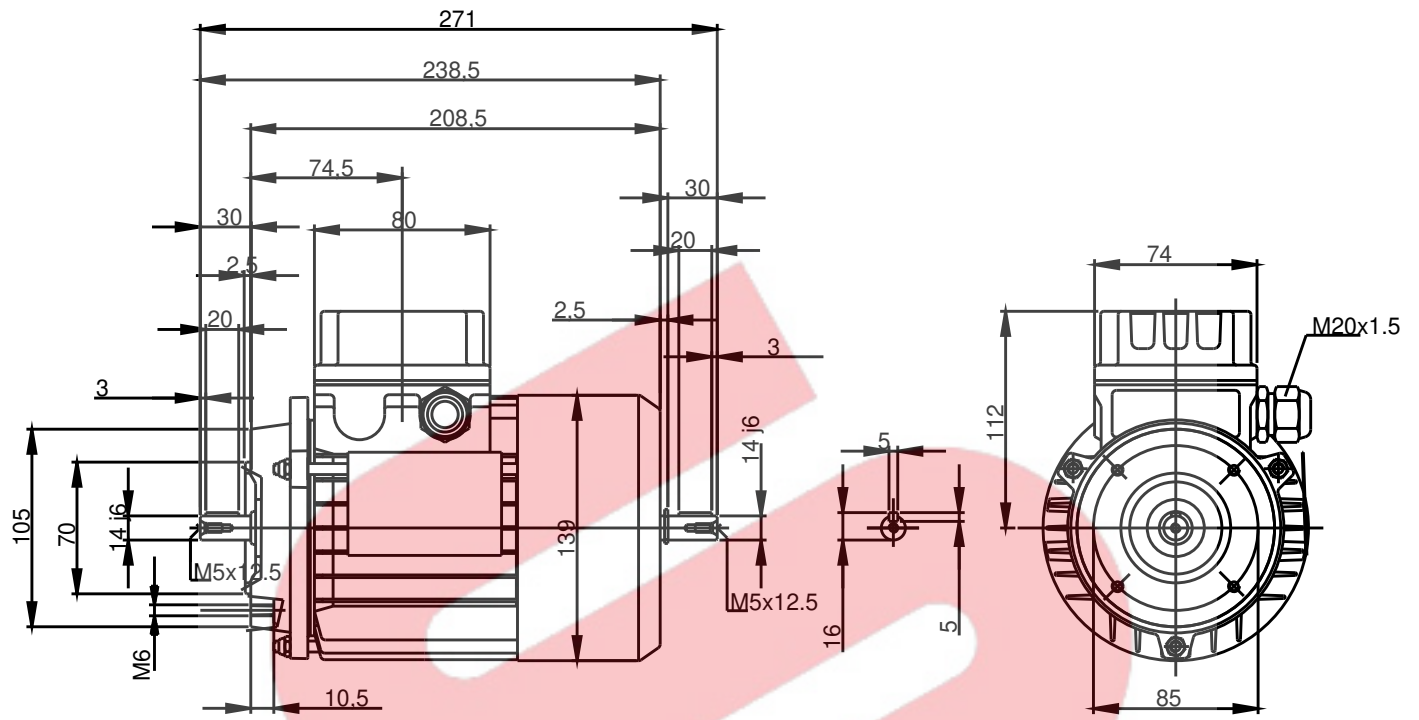

PRESTACIONES

P _n [kW]	Serie	Tam.	n _n [rpm]	I _n [A]	M _n [Nm]	IE2	η _n % (4/4) limit	η _n % (4/4)	η _n % (3/4)	η _n % (2/4)	cosφ _n	M _s M _n	I _s I _n	M _{max} M _n	J _T	J _{TB}	W _T	W _{TB}	Z ₀ 10 ³ ×1/h	M _B [Nm]
							10 ⁻⁴ ×Kg·m ²	Kg												
0,37	TH-TBH	71B4	1400	1,01	2,50		72,7	72,7	72,4	69,1	0,73	2,8	4,7	2,6	11,0	12,1	7,0	9,2	10,0	7,5











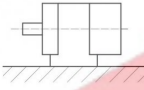
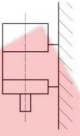
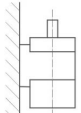

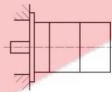

Forma de construcción: realización específica en cuanto a dispositivos de fijación, tipo de soporte y extremo de árbol.

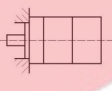
Tipo de instalación: emplazamiento del motor en el lugar de trabajo en relación con la línea de eje (horizontal o vertical) y con los dispositivos de fijación.

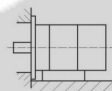
En la tabla se indican los métodos de instalación más comunes en función de la forma de construcción.

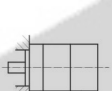
Con referencia a la norma IEC 60034-7, en la placa de identificación del motor eléctrico se indican las formas de construcción (IMB3, IMB5, IMB14, IMB34, IMB35) independientemente de los tipos de instalación.

IMB3	     
IMB5	  
IMB14	  
IMB35	  
IMB34	  

Forma de construcción:

- IMB3 con patas de fijación
- IMB5 con brida de agujeros pasantes, lado accionamiento
- IMB14 con brida de agujeros roscados, lado accionamiento
- IMB35 con patas de fijación y brida de agujeros pasantes, lado accionamiento
- IMB34 con patas de fijación y brida de agujeros roscados, lado accionamiento

Además de las formas constructivas normalizadas indicadas arriba, los motores están disponibles en forma compacta, tanto en el caso de los reductores de aluminio CHA y CBA (forma constructivas B10), como en el caso de los reductores de hierro fundido CH, CB y CS (forma constructivas B11). Estas formas constructivas prevén bridas especiales integrales con el reductor y el eje de salida hueco en el que se monta el piñón de primera reducción. El motoreductor que resulta presenta dimensiones axiales reducidas. Se pueden encontrar más detalles, con ilustraciones de las dimensiones, en los correspondientes catálogos de los reductores.